



E-LINESMART

Установочные блоки розеток – Надежные, безопасные, эффективные решения



E-LINESMART

Обновленные каталоги доступны на нашем веб-сайте
www.eaelectric.com



СОДЕРЖАНИЕ

►► E-LINE SMART

Инновационные и полезные решения.....	2-3
Высокоэффективные и эстетические решения.....	4-5
Совместимые с технологией и искусством решения.....	6-7
E-Line Smart STD-I Стандартный свободный тип.....	8-9
E-Line Smart LUX-I Люкс свободного типа.....	10-11
E-Line Smart LUX-II Люкс тип с ножками.....	12-13
E-Line Smart IN-I Закрытый прямоугольный тип.....	14-15
E-Line Smart IN-II Закрытый цилиндрический тип.....	16-17
E-Line Smart SM-K / SM-MK Тип цилиндрической колонны.....	18-19
Технические характеристики и коды заказов	
Стандартная пустая таблица продуктов.....	20
Таблица оборудования стандартных продуктов / крепежные элементы стола.....	21
E-Line Smart SM-LUX I / Свободный тип и тип с ножками.....	22
E-Line Smart SM-STD / Стандартный Тип.....	23
E-Line Smart SM-IN / Закрытый прямоугольный тип.....	24
E-Line Smart SM-IN II / Закрытый цилиндрический тип.....	25
E-Line Smart SM-MK / SM-K / Миниколонна и тип колонны.....	26
Жгут для проводов (Магистральный канал).....	27
E-Line Smart Dual USB Зарядное Устройство / Устройство защиты от перенапряжений.....	28
Гнездовые модули.....	29-30
Общая структура и свойства продукта.....	31
Форма дизайна.....	32





С ПРОДУКЦИЕЙ СЕРИИ E-LINE SMART;
КОМФОРТ, ЭСТЕТИКА И
ПРОИЗВОДИТЕЛЬНОСТЬ...



► ЭЛЕГАНТНЫЕ И ПРАКТИЧНЫЕ РЕШЕНИЯ ДЛЯ БИЗНЕС-ЦЕНТРОВ, ОФИСОВ И РАБОЧИХ МЕСТ

- Готовые к использованию продукты, полностью оснащенные разъемами питания (сети/ups), передачи данных, телефона и мультимедиа для настольных работ, встреч и презентаций.
- Эргономичная и гибкая конструкция, которая может быть оснащена модульным типом питания, низковольтным током и мультимедийными розетками в зависимости от ваших личных потребностей и предпочтений.

► КОРПУС ИЗ АНОДИРОВАННОГО АЛЮМИНИЯ

- Анодированный, белый и черный цветовые варианты.
- Богатые визуальные и функциональные возможности, в зависимости от ваших личных потребностей и предпочтений.



ВАШЕЙ БИЗНЕС-ЖИЗНИ
ПОТРЕБНОСТИ И ОЖИДАНИЯ.





► ФУНКЦИОНАЛЬНЫЙ И ГИБКИЙ ДИЗАЙН

- Управляемая структура и гибкость в соответствии с потребностями и спросом.
- Богатый выбор кабельных вводов и выводов.
- Взрывные; В некоторых моделях тип кабельного ввода с резьбовым или безвинтовым разъемом.
- Готовая конструкция с внутренней структурой соединения с кабелем и безвинтовой клеммной колодкой.

► НЕОБХОДИМАЯ КОММУНИКАЦИЯ

- Структура и дополнительные принадлежности, совместимые с рабочей средой.
- Эстетичная и превосходная конструкция кузова.

ELINESMART

►►СОВМЕСТИМЫЕ С ТЕХНОЛОГИЕЙ И ИСКУССТВОМ РЕШЕНИЯ



ИННОВАЦИОННЫЕ И ЭСТЕТИЧЕСКИЕ НА КАЖДОЙ ТОЧКЕ ЖИЗНИ ПОЛНОСТЬЮ БЕЗОПАСНОСТЬ ВМЕСТЕ С ДИЗАЙНОМ



►ИННОВАЦИОННЫЕ, ЭСТЕТИЧЕСКИЕ И ХУДОЖЕСТВЕННЫЕ

- Могут быть встроены в столы или рабочие поверхности. Богатый выбор кабельных вводов и выводов.
- Разнообразие продуктов обеспечивается посредством устойчивых ножек вдали эстетических забот.

►ТЕХНОЛОГИЧЕСКИЕ И БЕЗОПАСНЫЕ

- Варианты изделия, оснащенные миниатюрным автоматическим устройством (MCB) защиты от утечки тока (RCD) или комбинированным устройством защиты от чрезмерного тока (RCBO) со специальной конструкцией по заказу.
- Все пластиковые детали нашей продукции изготовлены из ПК/АБС, не содержат галогенов и имеют класс огнестойкости V2 в соответствии со стандартом UL94.
- Полная защита с устройством защиты от перенапряжения (SPD «surge protection device», когда это требуется для компьютера, телевизора или электронных устройств, чтобы устройства не подвергались воздействию скачков напряжения).



БОГАТЫЙ ВЫБОР В БИЗНЕС-СРЕДЕ...
КОМПЛЕКСНЫЙ ПОДХОД...

ELINESMART SM-STD I

▶▶ СТАНДАРТНЫЙ СВОБОДНЫЙ ТИП



- Прямоугольный призматический блок для настольного и/или настенного применения, при необходимости он может быть закреплен винтами и может быть оснащен модульным типом и угловыми розетками под углом 45°, необходимыми для рабочей среды.
- При желании он может быть оснащен 2-модульным переключаемым автоматическим предохранителем (MCB) и/или комбинированным реле защиты от перегрузки тока (RCBO) с защитой от перегрузки тока.
- В стандартном исполнении 6, 8 и 10 модулей встраиваются в конструкции корпуса и доступны в 6 различных версиях.
- Наши стандартные продукты производятся с надписью на крышке «ВЗРЫВНОЙ ТИП», кабельным зажимом и пружинным зажимом. При необходимости, пожалуйста, свяжитесь с нашей компанией по типам «ПРОВОДНОЙ ТИП КЛЕММ» и «СОЕДИНИТЕЛЬНАЯ МУФТОЙ».
- Для стандартных продуктов выберите продукт или продукты, которые соответствуют вашим потребностям на стр. 23.
- Для ваших требований к продукту, которые оснащены опциями розеток, отличными от стандартных, вы можете определить желаемую мощность, слабый ток и мультимедийные розетки на странице «Модули розеток».

ВХОДНАЯ КРЫШКА КАБЕЛЯ :

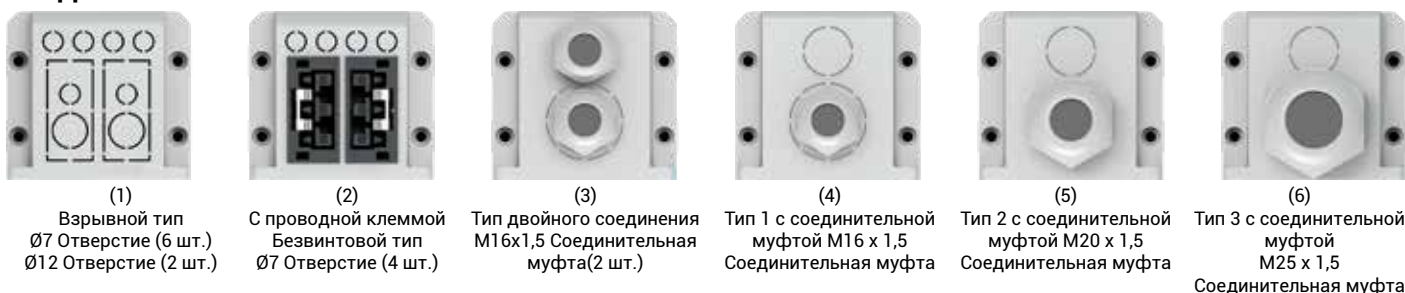

(1)

Взрывной тип
Ø7 Отверстие (6 шт.)
Ø12 Отверстие (2 шт.)

(2)

С проводной клеммой
Безвинтовой тип
Ø7 Отверстие (4 шт.)

(3)

Тип двойного соединения
M16x1,5 Соединительная
муфта(2 шт.)

(4)

Тип 1 с соединительной
муфтой M16 x 1,5
Соединительная муфта

(5)

Тип 2 с соединительной
муфтой M20 x 1,5
Соединительная муфта

(6)

Тип 3 с соединительной
муфтой
M25 x 1,5
Соединительная муфта

■ Определите тип крышки. Продукты стандартного типа производятся с надписью на крышке "Взрывной тип".

■ Для других типов крышек, позвоните в нашу компанию.



■ E-Line Smart STD I оснащен MCB и/или RCBO

Варианты цвета :



□ Белая
электростатическая
порошковая краска



■ Серое
анодированный
Покрытие



■ Черное
анодированное
Покрытие



В ЛЮБОЙ ТОЧКЕ ЖИЗНИ; ВЫСОКАЯ ПРОИЗВОДИТЕЛЬНОСТЬ...
ВЫСОКОЕ КАЧЕСТВО И ЭСТЕТИЧНОСТЬ...

ELINESMART SM-LUX I

▶▶ ЛЮКС СВОБОДНОГО ТИПА



- Это канцелярный блок розеток, который может быть оборудован модульным типом и угловыми розетками под углом 45°, которые необходимы для рабочей среды, в структуре, имеющей эстетичный вид и видимость для настольного использования.
- Для кабельных вводов предусмотрены боковые крышки взрывного типа.
- Наши стандартные продукты производятся с кабельным зажимом и пружинным зажимом.
- Для стандартных продуктов выберите продукт или продукты, которые соответствуют вашим потребностям, на странице 22.
- Для ваших требований к продуктам, которые оснащены другими опциями розеток, отличными от стандартных, вы можете определить желаемую мощность, слабый ток и мультимедийные розетки на странице «Модули розеток».



Варианты цвета :



□ Белая
электростатическая
порошковая краска



■ Серое
анодированный
Покрытие



■ Черное
анодированное
Покрытие

В ПОТРЕБНОСТЯХ В ЭНЕРГИИ И СВЯЗИ;
НОВЫЕ ТЕНДЕНЦИИ И ПОДХОДЫ...



ELINESMART SM-LUX II

▶▶ ЛЮКС ТИП С НОЖКАМИ



- Это канцелярный блок розеток, который может быть легко прикреплен к краю стола с помощью специальной конструкции ножки с эстетическими и визуальными особенностями, и может быть оснащен модульным типом и угловыми розетками под углом 45° для рабочей среды.
- Для кабельных вводов предусмотрены боковые крышки взрывного типа.
- Наши стандартные продукты производятся с кабельным зажимом и пружинным зажимом.
- Для стандартных продуктов выберите продукт или продукты, которые соответствуют вашим потребностям, на странице 22.
- Для ваших требований к продуктам, которые оснащены другими опциями розеток, отличными от стандартных, вы можете определить желаемую мощность, слабый ток и мультимедийные розетки на странице «Модули розеток».



Варианты цвета :



□ Белая
электростатическая
порошковая краска



■ Серое
анодированный
Покрытие



■ Черное
анодированное
Покрытие



ЕСЛИ ВАШ ПРИОРИТЕТ - ДЕЛОВАЯ ЖИЗНЬ,
E-LINE SMART ПОДКЛЮЧИТ ВАС К ЖИЗНИ...

ELINESMART SM-IN I

▶▶ ЗАКРЫТЫЙ ПРЯМОУГОЛЬНЫЙ ТИП



- Это блок розеток офисного типа, который может быть оборудован модульными и угловыми розетками под углом 45°, которые необходимы или требуются для рабочей среды, в закрытой прямоугольной конструкции.
- Крышка открывается автоматически одним нажатием, ее также можно использовать в закрытом положении благодаря специальному механизму блокировки и щеточной структуре крышки.
- Наши стандартные продукты производятся с кабельным зажимом и пружинным зажимом.
- Простота установки благодаря специально разработанным саморегулирующимся боковым фиксаторам.
- Для стандартных продуктов выберите продукт или продукты с конструкцией, которая соответствует вашим потребностям на стр. 24.
- Для ваших требований к продуктам, которые оснащены опциями розеток, отличными от стандартных продуктов, вы можете определить желаемую мощность, слаботочные и мультимедийные розетки на странице продукта «Модели розеток».



Варианты цвета :



□ Белая
электростатическая
порошковая краска



■ Серое
анодированный
Покрытие



■ Черное
анодированное
Покрытие

СПЕЦИАЛЬНЫЕ ПРОЕКТЫ, КОТОРЫЕ КАСАЮТСЯ БУДУЩЕГО В РАБОЧИХ МЕСТАХ...
ЭЛЕГАНТНОСТЬ И СОВЕРШЕНСТВО...



ELINESMART SM-IN II

▶▶ ЗАКРЫТЫЙ ЦИЛИНДРИЧЕСКИЙ ТИП

- Это канцелярный блок розеток с 6 различными моделями, оснащенными модульными штекерами, которые необходимы для рабочих мест в цилиндрической конструкции с закрытым круглым поперечным сечением.
- Крышка открывается автоматически одним нажатием. Вы также можете использовать его в закрытом положении благодаря подвижной головке со специальным замком и крючковым механизмом.
- Механизм крепления на ПК позволяет легко монтировать цилиндрический серый корпус из анодированного алюминия внутри стола.
- Наши стандартные продукты производятся с кабельным зажимом и пружинным зажимом.
- В стандартном исполнении 6 и 8 модулей изготавливаются в корпусной конструкции, а 6 различных розеток оборудованы для использования.

Диаметр отверстия стола

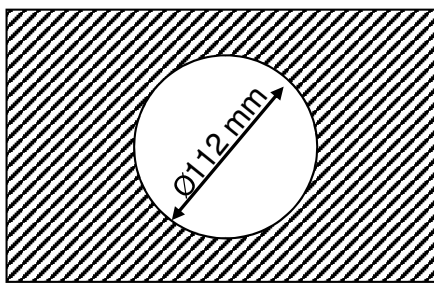

ИННОВАЦИОННЫЕ ПРОЕКТЫ, КОТОРЫЕ МОГУТ АДАПТИРОВАТЬСЯ К
РАЗЛИЧНЫМ УСЛОВИЯМ...



ELINESMART SM-K / SM-MK

▶▶ЦИЛИНДРИЧЕСКИЙ ТИП КОЛОННЫ



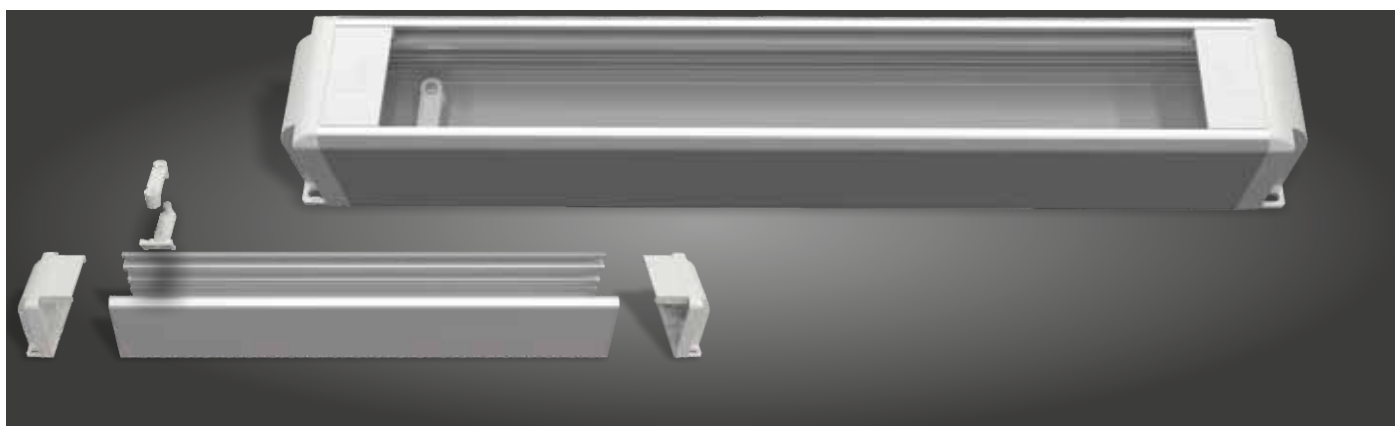

- Это цилиндрический блок «колонного типа», который можно использовать для опускания кабелей, которые должны быть подведены от подвесного потолка к уровню стола, в случаях, когда сильные и слабые токовые монтажные кабели не могут быть перенесены с пола или стены, а также могут переносить на нем все виды силовых, телефонных, информационных и мультимедийных розеток.
- Он может быть закреплен с помощью специальной арматуры между потолком и полом, и он используется для крепления только на полу короткой длины, не достигающей до потолка, и оснащен требуемым модульным типом и угловыми розетками под углом 45°.
- Максимальная длина может составлять 600 см, в зависимости от высоты потолка, изготовление производится по запросу.
- На коротких отрезках (макс. 120 см), закрепленных на полу и собранных, изготовление производится на заказ в соответствии с высотой использования (стола).
- В изделиях, которые будут использоваться между потолком и полом, силовоточные кабели внутри изделия подключаются к клеммам в верхней секции. Телефонные, информационные и мультимедийные кабели могут быть доставлены в розетки путем ввода через соответствующие отверстия для ввода кабелей в верхней части.
- Предлагается для использования в стандартном производстве с 6 различными розетками.



ОПИСАНИЯ

1. Он заготавливается в стандартной комплектации с 8 различными размерами от 6 модулей до 20 модулей в пустом виде, и вы сможете самостоятельно выполнить монтаж, установив необходимое количество и тип розетки в соответствии с вашими потребностями.
2. Продукция производится и продается в разобранном пустом виде. Поскольку установка розетки и проводка и электрические испытания не проводятся нами, наша компания не будет нести ответственность за это в случае каких-либо неисправностей.
3. Боковые крышки для ПК / АБС с функцией «halogen free», подходящие для конструкции кузова и со сквозными отверстиями для кабельных вводов, кабельный зажим с винтовым кабелем внутри корпуса изделия и клемма заземления, установленная на корпусе, поставляются вместе с изделием в стандартной комплектации.
4. Помимо изделий стандартной длины из списка, специальная продукция может быть изготовлена в различных размерах в зависимости от спроса и потребности. Для этого, пожалуйста, свяжитесь с нашей компанией.
5. Модульные розетки 45x45 мм или 22,5x45 мм для сети и ИБП, а также разъемы для телефона, данных, USB, HDMI и VGA подходят для сборки и размера, высота розеток и детали для монтажа в воздуховодах могут отличаться и соответствовать маркам, пожалуйста, свяжитесь с нашей компанией по этому вопросу перед заказом.
6. Гарантия на производственные дефекты составляет 2 (два) года.

► E-Line Smart SM-STD B / Стандартный пустой тип

Описание и изображение продукта	Серия №	Мощность (Модуль)разъем	Цвет	Код заказа
	1	6	анодированный	3178192
	2	8		3178193
	3	10		3178194
	4	12		3178195
	5	14		3178196
	6	16		3178197
	7	18		3178198
	8	20		3178199
	1	6	Белый	3179211
	2	8		3179212
	3	10		3179213
	4	12		3179214
	5	14		3179215
	6	16		3179216
	7	18		3179217
	8	20		3179218
	1	6	Черный	3179219
	2	8		3179220
	3	10		3179221
	4	12		3179222
	5	14		3179223
	6	16		3179224
	7	18		3179225
	8	20		3179226



ОПИСАНИЯ

1. Энергетические розетки марки NE-AD. Для различных брендов, пожалуйста, свяжитесь с нашей компанией.
2. В стандартных продуктах разъемы для передачи данных (Cat-6 UTP, RJ45) и телефонные (Cat-3, RJ11) не включены, предоставляется только «Лицевая панель».
3. По запросу активные и пассивные сетевые продукты являются торговой маркой ICS. Пожалуйста, свяжитесь с нашей компанией для различных брендов.
4. Цены; В комплект входят: внутренняя проводка (для розеток) и пластиковые боковые крышки взрывного типа, кабель «halogen free». Пожалуйста, свяжитесь с нашей компанией для специальных разделов и типов.
5. Продукты в нейлоновых пакетах и картонных коробках.
6. На продукцию распространяется гарантия 2 (два) года от дефектов сборки.
7. Помимо стандартных продуктов в списке, изготовление на заказ производится для любого контента и длины в зависимости от спроса.
8. В определении емкости (модуля); Первая цифра относится к розеткам, а вторая - к алюминиевому корпусу.

► РЕГУЛИРУЕМАЯ НОЖКА СОЕДИНЕНИЯ К СТОЛУ.



ОПИСАНИЯ	Код заказа
SM-LUX II Комплект крепления к столу(серый)	2086359
SM-LUX II Комплект крепления к столу(белый)	2086360
SM-LUX II Комплект крепления к столу(черный)	2086361

(Примечание: При необходимости заказывается отдельно. Подходит для модели SM-STD I.)



SM-LUX II

► КРЕПЕЖНЫЙ ЭЛЕМЕНТ К СТОЛУ.



Код заказа: 3048968

(Примечание: При необходимости заказывается отдельно. Подходит для модели SM-LUX I.)



SM-LUX I

► УГЛОВОЙ КРЕПЕЖНЫЙ ЭЛЕМЕНТ К СТОЛУ.



Код заказа: 2080760

(Примечание: При необходимости заказывается отдельно. Подходит для модели SM-STD I.)

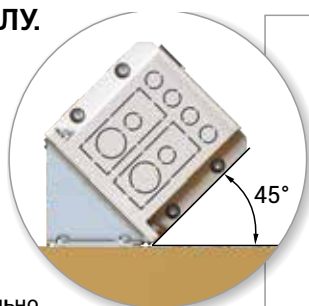

SM-STD I

Описание и изображение продукта		Серия №	Мощность (Модуль разъем/монтажная коробка)	Энергетические розетки			Продукты активной сети					Продукты пассивной сети				Цвет	Код заказа	Код заказа
SM-LUX I Свободный тип	SM-LUX II Тип с ножками			Сеть	UPS	USB 5ARJ	CAT6 UTP RJ45	CAT3 UTP RJ11	USB адаптер 22,5x45	VGA адаптер 22,5x45	Face Plate 22,5x45	Face Plate 45x45	Закрывающая крышка 22,5x45	Закрывающая крышка 45x45	SM-LUX I Свободный тип		SM-LUX II Тип с ножками	
		1	8/14	1	2	-	-	-	-	-	2	-	-	-	Анодированный	3178200	3179251	
		2	10/16	2	2	-	-	-	-	-	2	-	-	-		3178201	3179620	
		3	12/18	2	2	-	-	-	-	-	4	-	-	-		3178202	3179621	
		4	14/20	3	3	-	-	-	-	-	2	-	-	-		3178203	3179622	
		5	16/22	2	4	-	-	-	-	-	4	-	-	-		3178204	3179623	
		6	18/24	3	4	-	-	-	-	-	4	-	-	-		3178205	3179624	
		1	8/14	1	2	-	-	-	-	-	2	-	-	-	Белый	3179227	3179625	
		2	10/16	2	2	-	-	-	-	-	2	-	-	-		3179228	3179626	
		3	12/18	2	2	-	-	-	-	-	4	-	-	-		3179229	3179627	
		4	14/20	3	3	-	-	-	-	-	2	-	-	-		3179230	3179628	
		5	16/22	2	4	-	-	-	-	-	4	-	-	-		3179231	3179629	
		6	18/24	3	4	-	-	-	-	-	4	-	-	-		3179232	3179630	
		1	8/14	1	2	-	-	-	-	-	2	-	-	-	Черный	3179233	3179631	
		2	10/16	2	2	-	-	-	-	-	2	-	-	-		3179234	3179632	
		3	12/18	2	2	-	-	-	-	-	4	-	-	-		3179235	3179633	
		4	14/20	3	3	-	-	-	-	-	2	-	-	-		3179236	3179634	
		5	16/22	2	4	-	-	-	-	-	4	-	-	-		3179237	3179635	
		6	18/24	3	4	-	-	-	-	-	4	-	-	-		3179238	3179636	

▶ E-Line Smart SM-LUX I Свободный тип Технические характеристики



SM LUX I Свободный тип Размеры продукта						
Код заказа продукта			Модуль	Размеры продукта (мм)		
Анодированный	Белый	Черный		A	B	C
3178200	3179227	3179233	8/14	355	67,5	107
3178201	3179228	3179234	10/16	400	67,5	107
3178202	3179229	3179235	12/18	445	67,5	107
3178203	3179230	3179236	14/20	490	67,5	107
3178204	3179231	3179237	16/22	535	67,5	107
3178205	3179232	3179237	18/24	580	67,5	107

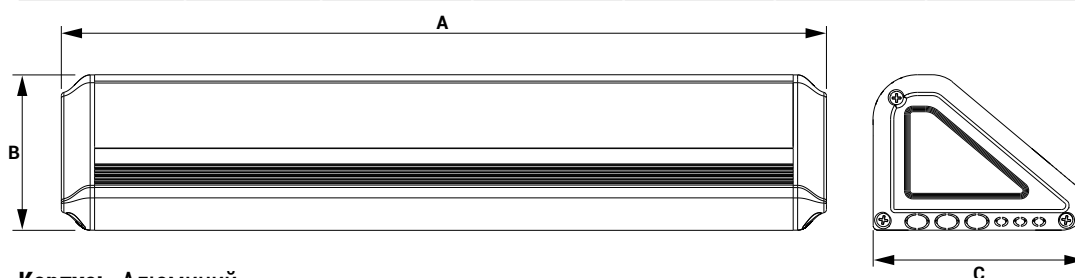

Корпус: Алюминий

Боковые крышки: (Класс огнестойкости), HF (Halogen Free)

■ (Примечание: E-Line Smart LUX-II Люкс тип с ножками то же самое с размерами продукта.)

Описание и изображение продукта	Серия №	Мощность (Модуль разъем/монтажная коробка)	Энергетические розетки			Продукты активной сети					Продукты пассивной сети				Цвет	Код заказа
			Сеть	UPS	USB 5ARJ	CAT6 UTP RJ45	CAT3 UTP RJ11	USB адаптер 22,5x45	VGA адаптер 22,5x45	HDMI адаптер 22,5x45	Face Plate 22,5x45	Face Plate 45x45	Закрывающая крышка 22,5x45	Закрывающая крышка 45x45		
	1	8/14	1	2	-	-	-	-	-	-	2	-	-	-	Анодированный	3178185
	2	10/16	2	2	-	-	-	-	-	-	2	-	-	-		3177541
	3	12/18	2	2	-	-	-	-	-	-	4	-	-	-		3178188
	4	14/20	3	3	-	-	-	-	-	-	2	-	-	-		3178189
	5	16/22	2	4	-	-	-	-	-	-	4	-	-	-		3178190
	6	18/24	3	4	-	-	-	-	-	-	4	-	-	-		3178191
	1	8/14	1	2	-	-	-	-	-	-	2	-	-	-	Белый	3179239
	2	10/16	2	2	-	-	-	-	-	-	2	-	-	-		3179240
	3	12/18	2	2	-	-	-	-	-	-	4	-	-	-		3179241
	4	14/20	3	3	-	-	-	-	-	-	2	-	-	-		3179242
	5	16/22	2	4	-	-	-	-	-	-	4	-	-	-		3179243
	6	18/24	3	4	-	-	-	-	-	-	4	-	-	-		3179244
	1	8/14	1	2	-	-	-	-	-	-	2	-	-	-	Черный	3179245
	2	10/16	2	2	-	-	-	-	-	-	2	-	-	-		3179246
	3	12/18	2	2	-	-	-	-	-	-	4	-	-	-		3179247
	4	14/20	3	3	-	-	-	-	-	-	2	-	-	-		3179248
	5	16/22	2	4	-	-	-	-	-	-	4	-	-	-		3179249
	6	18/24	3	4	-	-	-	-	-	-	4	-	-	-		3179250

■ Примечание: При необходимости его можно использовать с «крепежом углового стола». Для этого см. Стр. 21.

▶ E-Line Smart SM-STD I / Свободный тип Технические характеристики



SM-STD I Свободный тип Размеры продукта						
Код заказа продукта			Модуль	Размеры продукта (мм)		
Анодированный	Белый	Черный		A	B	C
3178185	3179239	3179245	8/14	355	60	55
3177541	3179240	3179246	10/16	400	60	55
3178188	3179241	3179247	12/18	445	60	55
3178189	3179242	3179248	14/20	490	60	55
3178190	3179243	3179249	16/22	535	60	55
3178191	3179244	3179250	18/24	580	60	55

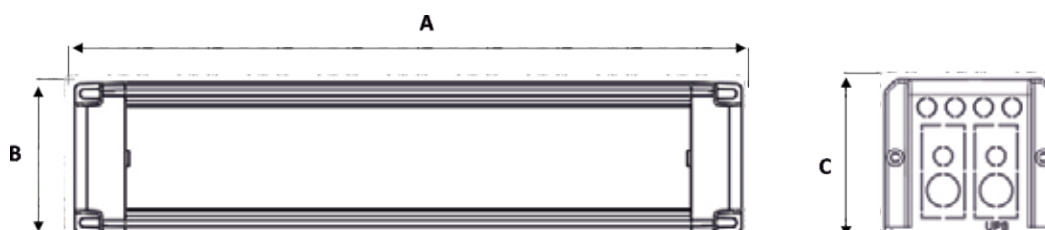

Корпус: Алюминий
Боковые крышки: PC/ABS, V2 (Класс огнестойкости), HF (Halogen Free)

Описание и изображение продукта	Серия №	Мощность (Модуль разъем/монтажная коробка)	Энергетические розетки		Продукты активной сети					Продукты пассивной сети				Цвет	Код заказа	
			Сеть	UPS	USB 5ARJ	CAT6 UTP RJ45	CAT3 UTP RJ11	USB адаптер 22,5x45	VGA адаптер 22,5x45	HDMI адаптер 22,5x5	Face Plate 22,5x45	Face Plate 45x45	Закрывающаяся крышка 22,5x45			Закрывающаяся крышка 45x45
	1	8/14	1	2	-	-	-	-	-	-	2	-	-	-	Анодированный	3177542
	2	10/16	2	2	-	-	-	-	-	-	2	-	-	-		3178181
	3	12/18	2	2	-	-	-	-	-	-	4	-	-	-		3179252
	4	14/20	3	3	-	-	-	-	-	-	2	-	-	-		3179253

	1	8/14	1	2	-	-	-	-	-	-	2	-	-	-	Белый	3179256
	2	10/16	2	2	-	-	-	-	-	-	2	-	-	-		3179257
	3	12/18	2	2	-	-	-	-	-	-	4	-	-	-		3179258
	4	14/20	3	3	-	-	-	-	-	-	2	-	-	-		3179259

	1	8/14	1	2	-	-	-	-	-	-	2	-	-	-	Черный	3179262
	2	10/16	2	2	-	-	-	-	-	-	2	-	-	-		3178183
	3	12/18	2	2	-	-	-	-	-	-	4	-	-	-		3179263
	4	14/20	3	3	-	-	-	-	-	-	2	-	-	-		3179264

▶ E-Line Smart SM-IN I / Закрытый прямоугольный тип Технические характеристики



SM IN I Закрытый прямоугольный тип Размеры продукта										
Код заказа продукта			Модуль	Размеры продукта (мм)					Размер сечения	
Анодированный	Белый	Черный		A	B	C	D	E	F	G
3177542	3179256	3179262	8/14	355	120	102	335	97	337	102
3178181	3179257	3178183	10/16	400	120	102	380	97	382	102
3179252	3179258	3179263	12/18	445	120	102	425	97	427	102
3179253	3179259	3179264	14/20	490	120	102	470	97	472	102

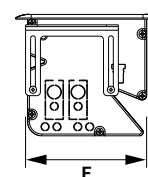
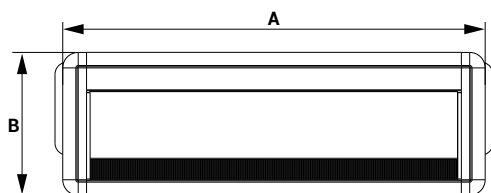

Корпус: Алюминий
Боковые крышки: PC/ABS, V2 (Класс огнестойкости), HF (Halogen Free)



ТАБЛИЦА ОБОРУДОВАНИЯ СТАНДАРТНЫХ ПРОДУКТОВ			
No	Код заказа	Модель	Оборудование
1	3179195	SM-IN II 6 Модуль	1 СЕТЬ+1 UPS+2 DATA TEL ПЛАНШАЙБА
2	3177543	SM-IN II 8 Модуль (тип-1)	1 СЕТЬ+2 UPS+2 DATA TEL ПЛАНШАЙБА
3	3178184	SM-IN II 8 Модуль (тип-2)	2 СЕТЬ+1 UPS+2 DATA TEL ПЛАНШАЙБА
4	3179197	SM-IN II 8 Модуль (тип-3)	1 СЕТЬ+1 UPS+2 DATA TEL ПЛАНШАЙБА 1 ЗАРЯДНОЕ УСТРОЙСТВО USB + 1 VGA АДАПТЕР
5	3179198	SM-IN II 8 Модуль (тип-4)	1 СЕТЬ+1 UPS+2 DATA TEL ПЛАНШАЙБА 1 ЗАРЯДНОЕ УСТРОЙСТВО USB+ 1 HDMI АДАПТЕР
6	3179200	SM-IN II 8 Модуль (тип-5)	1 СЕТЬ+1 UPS+2 DATA TEL ПЛАНШАЙБА 1 ЗАРЯДНОЕ УСТРОЙСТВО USB+1 USB АДАПТЕР

• ОПИСАНИЯ ОБОРУДОВАНИЯ В РАЗДЕЛЕ СТАНДАРТНЫХ ПРОДУКТОВ (СТР. 21) ТАКЖЕ ПРИМЕНИМЫ К ЭТОЙ ГРУППЕ ПРОДУКТОВ.

ВАЖНОЕ ПРИМЕЧАНИЕ:

Электрические монтажные кабели должны быть; Это должен быть тонкий многожильный (гибкий) многожядерный тип LSoH (052XZ1-F 300/500 В), должна быть оставлена достаточная длина кабеля для движения вверх-вниз корпуса профиля, несущего гнезда.

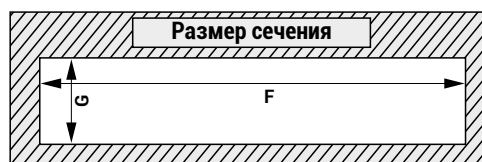

■ Серый анодированный корпус (Пластиковые детали серого цвета)

▶ E-Line Smart SM-IN II / Закрытый цилиндрический тип Технические характеристики

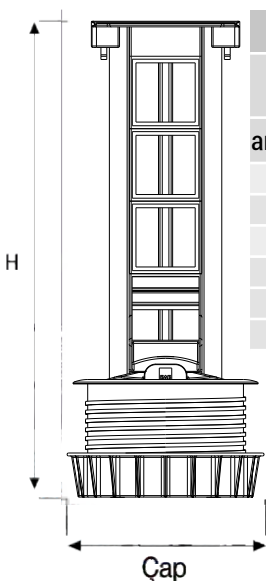

SM IN II Закрытый цилиндрический тип Размеры продукта				
Код заказа продукта		Размеры продукта (мм)		Размер сечения
анодированный	Модуль	H	B(Çap)	D (mm)
3179195	6	280	126	112
3177543	8	330	126	112
3178184	8	330	126	112
3179197	8	330	126	112
3179198	8	330	126	112
3179200	8	330	126	112

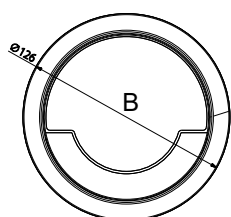

Корпус: Алюминий

Боковые крышки: PC/ABS, V2 (Класс огнестойкости), HF (Halogen Free)

Колпак : PC/ABS, V2 (Класс огнестойкости), HF (Halogen Free) + 304 Нержавеющий

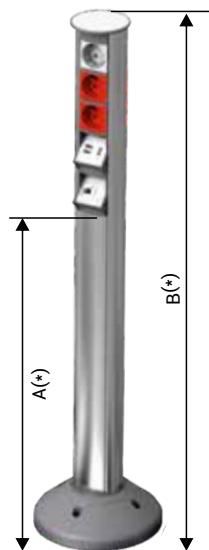

SM-MK

ТАБЛИЦА ОБОРУДОВАНИЯ СТАНДАРТНОГО ПРОДУКТА ТИПА МИНИКОЛОННЫ					
No	Код заказа	Модель	Оборудование	A (mm)	B (mm)
1	3179201	SM-MK 6 Модуль	1 СЕТЬ+1 UPS+2 DATA TEL ПЛАНШАЙБА	750	1010
2	3179202	SM-MK 8 Модуль	1 СЕТЬ+2 UPS+2 DATA TEL ПЛАНШАЙБА	750	1060
3	3179203	SM-MK 10 Модуль (тип-1)	2 СЕТЬ+2 UPS+2 DATA TEL ПЛАНШАЙБА	750	1110
4	3179204	SM-MK 10 Модуль (тип-2)	1 СЕТЬ+2 UPS+2 DATA TEL ПЛАНШАЙБА 1 ЗАРЯДНОЕ УСТРОЙСТВО USB + 1 VGA АДАПТЕР	750	1110
5	3177545	SM-MK 10 Модуль (тип-3)	1 СЕТЬ+2 UPS+2 DATA TEL ПЛАНШАЙБА 1 ЗАРЯДНОЕ УСТРОЙСТВО USB+ 1 HDMI АДАПТЕР	750	1110
6	3179205	SM-MK 10 Модуль (тип-4)	1 СЕТЬ+2 UPS+2 DATA TEL ПЛАНШАЙБА 1 ЗАРЯДНОЕ УСТРОЙСТВО USB+1 USB АДАПТЕР	750	1110

(*) Размеры могут быть отрегулированы в соответствии с заказами и потребностями.
(hmax = 120 см)

▶ E-Line Smart SM-K / Тип колонны

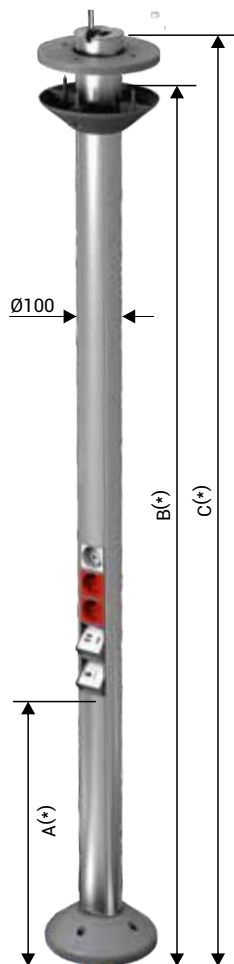

SM-K

ТАБЛИЦА ОБОРУДОВАНИЯ СТАНДАРТНОГО ПРОДУКТА ТИПА КОЛОННЫ						
No	Код заказа	Модель	Оборудование	A (mm)	B (mm)	C (mm)
1	3179206	SM-K 6 Модуль	1 СЕТЬ+1 UPS+2 DATA TEL ПЛАНШАЙБА	750	2800	2900
2	3179207	SM-K 8 Модуль	1 СЕТЬ+2 UPS+2 DATA TEL ПЛАНШАЙБА	750	2800	2900
3	3179208	SM-K 10 Модуль (тип-1)	2 СЕТЬ+2 UPS+2 DATA TEL ПЛАНШАЙБА	750	2800	2900
4	3179209	SM-K 10 Модуль (тип-2)	1 СЕТЬ+2 UPS+2 DATA TEL ПЛАНШАЙБА 1 ЗАРЯДНОЕ УСТРОЙСТВО USB + 1 VGA АДАПТЕР	750	2800	2900
5	3177544	SM-K 10 Модуль (тип-3)	1 СЕТЬ+2 UPS+2 DATA TEL ПЛАНШАЙБА 1 ЗАРЯДНОЕ УСТРОЙСТВО USB + 1 HDMI АДАПТЕР	750	2800	2900
6	3179210	SM-K 10 Модуль (тип-4)	1 СЕТЬ+2 UPS+2 DATA TEL ПЛАНШАЙБА 1 ЗАРЯДНОЕ УСТРОЙСТВО USB+1 USB АДАПТЕР	750	2800	2900

(*) Размеры могут быть отрегулированы в соответствии с заказами и потребностями.
(hmax = 600 см)

▶ E-Line Smart SM-MK (миниколонна) и SM-K (колонна) напольного и подвешного типов

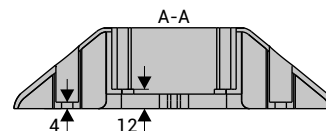
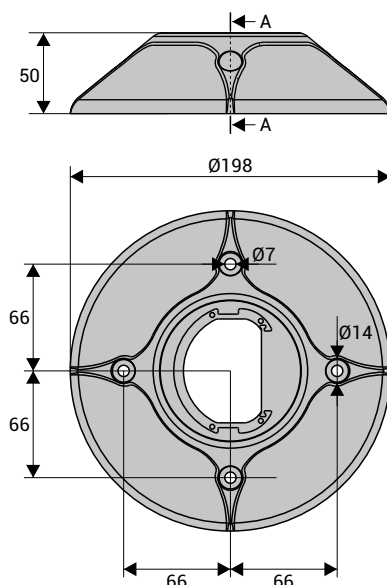

SM-K / МК Base Plate
(PC/ABS, V2 (класс огнестойкости), HF (Halogen Free))



Для обеспечения сильного тока, слабого тока и мультимедийных кабелей, выходящих из пола на рабочий стол или к рабочему месту;

- Гибкое и эстетичное решение
- PC/ABS, V2 (класс огнестойкости), HF (Halogen Free) производство с особым материалом
- Стандартная длина = 75 см

Код заказа : Белый
5000362



Серый
5000363



Черный
5000361



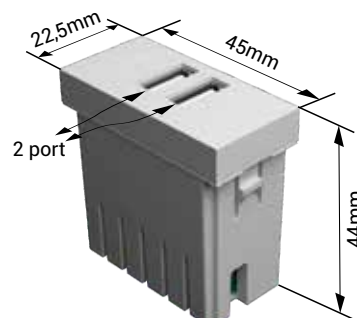

Samsung Galaxy S8 Plus Время зарядки (%0-%100) 1 час 45 минут
Iphone 7 Plus Время зарядки (%0-%100) 1 час 45 минут

Максимальное длительное рабочее напряжение: 220-230 В, 50/60 Гц.
 Выходное значение тока: Всего двойных портов 2,1 А
 Значение выходного напряжения: 5В Пост. ток
 Максимальная рабочая температура: 125 °С (25 °С при температуре окружающей среды) (Документировано отчетами о результатах испытаний.)
 Размеры: 45x22x43,5 мм
 Вес: 32гр
 Цвет: Белый/Черный
 Корпус продукта: Polycarbonate (PC), Glow-wire 600 °С

▶▶ УСТРОЙСТВО ЗАЩИТЫ ОТ ПЕРЕНАПРЯЖЕНИЙ (SPD "Surge Protection Device")

Компактный многополюсный SPD

MPE Mini & MPE Mini LED











Класс III • Тип 3



Место использования : Кабельные каналы и кабельные выходы
Сетевые системы : TN-S
Режим защиты : L-PE, L-N, N-PE
Степень колебаний : $U_{cc} / I_{cw} = 6 \text{ кВ} / 3 \text{ кА}$
 $I_{max} = 3 \text{ кВ} (8/20 \text{ мкс})$
IEC/EN категории : Класс III / тип 3
Защитные элементы : MOV и GDT
Безопасность : Стимулятор; СВЕТОДИОД
Монтажная коробка : Компактный дизайн
Соответствие : IEC 61643-11: 2011
 EN 61643-11: 2012

Максимальное значение непрерывного рабочего напряжения: 275 В - 50/60 Hz
 Значение защиты по напряжению (L, N-PE): 1,7 kV
 Значение защиты по напряжению (L-N): 1,5 kV
 Степень защиты от короткого замыкания: 1кА
 Страхование поддержки: MCB/B 16A
 Значение тока короткого замыкания 8/20 мкс: 3кА
 Значение тока холостого хода 1,2 / 50 мкс: 6кV
 Диапазон использования температуры: -40°С/+85°С
 Диапазон влажности в рабочей среде: %5 - %95
 Уровень защиты: IP20
 Технология защиты: «Metal Oxide Varistor» и «Gas Tube» являются технологическими изделиями. Они имеют зеленый светодиодный индикатор, который показывает, что срок службы защиты продолжается. По истечении срока защиты зеленый светодиодный индикатор гаснет.
 тело: Akulon Ultraflow K-FKG S6 (PA 6) пластиковая защита с UL-94 V0 Класс огнестойкости под алюминиевой крышкой
 Сертификаты и Стандарты: CE
 IEC 61643-11:2011
 EN 61643-11:2012

■ Эти продукты не продаются отдельно, а поставляются вместе с продуктом по запросу.

А - ЭНЕРГЕТИЧЕСКИЕ РОЗЕТКИ			
изображение продукта	Количество модулей	Описание продукта	Код заказа
	2	Модульная заземленная розетка (Сеть), немецкий стандарт 45x45 мм, 45° Открытая, с защитой ребенка, Белая, Одинарная	1004270
	4	Модульная заземленная розетка (Сеть), немецкий стандарт 45x45 мм, 45° Открытая, с защитой ребенка, Белая, Двойная	1004272
	6	Модульная заземленная розетка (Модульная заземленная розетка), немецкий стандарт 45x45 мм, 45° Открытая, с защитой ребенка, Белая, Тройная	1003482
	8	Модульная заземленная розетка (Модульная заземленная розетка), немецкий стандарт 45x45 мм, 45° Открытая, с защитой ребенка, Белая, Четверная	1004243
	2	Модульная заземленная розетка (UPS) французский стандарт 45x45 мм, 45° Открытая, с защитой ребенка, Белая, Одинарная	1004271
	4	Модульная заземленная розетка (UPS) французский стандарт 45x45 мм, 45° Открытая, с защитой ребенка, Белая, Двойная	1004273
	6	Модульная заземленная розетка(UPS) французский стандарт 45x45 мм, 45° Открытая, с защитой ребенка, Белая, Тройная	1003483
	8	Модульная заземленная розетка(UPS) французский стандарт 45x45 мм, 45° Открытая, с защитой ребенка, Белая, Четверная	1004242
	1	Модульный On-Off ключ, 220В, 10А, с подсветкой, 22,5x45 мм, Корпус белый	1016315
	1	Dual USB Зарядный адаптер, 2 порта, Вход 100-240 ВПТ, 50-60 Гц, Выход 5 вольт постоянного тока – 2100мА, 22,5x45 мм, Белый / Черный	2080363

■Если не указано иное, разъемы питания в стандартной комплектации являются фирменным знаком NE-AD, а адаптер USB-зарядного устройства импортируется EAE.

■Позвоните в нашу компанию для разных брендов.

В - АКТИВНЫЕ СЕТЬ ПРОДУКТОВ			
изображение продукта	Количество модулей	Описание продукта	Код заказа
	-	UTP Cat-6, Rj45 Keystone Jack, данные, белый и черный	1004334
	-	Cat - 3, Rj11, 4 Зажигание, Keystone Jack, телефон, Белый/Черный	1004337
	1	HDMI Адаптер, 22,5x45 мм, Женщина-женщина, 90° Открытая, Винт, Белый/Черный	1016317
	1	USB 3.0 Адаптер, 22.5x45 мм Женщина-женщина, 90° Открытая, Винт, Белый/Черный	1016318
	1	VGA Адаптер, 22,5x45 мм, Женщина-женщина, 90° Открытая, Винт, Белый/Черный	1016319
С - ПАССИВНЫЕ СЕТЕВЫЕ ПРОДУКТЫ			
изображение продукта	Количество модулей	Описание продукта	Код заказа
	1	Модель Люкс Планшайба, С пружинным покрытием, 22,5x45 мм Прозрачное защищенное местоположение этикетки Белый	1004186
	1	Слепая пластиковая крышка, 22,5x45 мм, Белый	1004246
	2	Слепая пластиковая крышка, 45x45 мм, Белый	1002612
	1	USB Планшайба, 22,5x45 мм, Белый/Черный	1016320
	1	HDMI Планшайба, 22,5x45 мм, Белый/Черный	1016321
	1	VGA Планшайба, 22,5x45 мм, Белый/Черный	1016322

ВСТРОЕННЫЕ КАНЦЕЛЯРНЫЕ БЛОКИ РОЗЕТОК

1. Корпус изготовлен из алюминиевого материала и окрашен анодной или электростатической порошковой краской в качестве альтернативы белого и черного цветов.
2. Боковые пластиковые крышки (ПК / АБС) изготовлены из материала, они обеспечивают «halogen free» и горячую проволоку 960 ° C (жаростойкая проволока) в соответствии со стандартом МЭК 60965 и имеют класс огнестойкости «V2» в соответствии со стандартом UL94.
3. Свободные продукты стандартного типа могут быть прикреплены к столу с помощью ножек подходящей конструкции, которые доступны при необходимости.
4. Свободные стандартные продукты можно вкручивать и / или под столом с помощью резьбовых отверстий на боковых крышках, если это необходимо.
5. Двери встроенных продуктов открываются и закрываются с помощью системы push-lock (push open - close), и двери можно открывать до максимума на 90 °, чтобы предотвратить их взлом. Кабельные вводы и выводы крышки имеют щетку, а щетки изготовлены из материала PA6. Когда в розетки вставляются все виды вилок и адаптеров, крышки можно легко закрывать, а когда крышка закрыта, изделие рассчитано на максимальную высоту 2 мм над поверхностью стола.
6. Корпус изделий цилиндрического типа имеет систему «push-open» и систему торможения, предотвращающую падение изделия при его полном открытии, а когда заглушки установлены, он спроектирован таким образом, что он может входить в свое гнездо внутри стола, и только кабели видны на столе благодаря его подъемному механизму и подпружиненной конструкции крышки.
7. Стандартные изделия, которые можно закрепить на столе, расположены под определенным углом с точки зрения удобства использования, а на задней части изделия имеется подвижная и совместимая с корпусом крышка, которая защищает и закрывает кабельные вводы и выводы.
8. На изделии и в отдельном отсеке имеется устройство для подключения клемм, и для каждого проводника имеется клеммная колодка безвинтового типа. Кроме того, это оконечное устройство выдерживает растягивающие и растягивающие нагрузки на кабели с закрепленным на нем зажимом для зажима кабеля.
9. Подключение установленных к изделию розеток осуществляется с помощью кабеля типа H07Z1-K с поперечным сечением 2,5 мм² или, необязательно, 1,5 мм², и он оборудован клеммами для ИБП и сетевыми цепями, которые могут выдерживать нагрузку не менее 16 А с помощью безвинтового штекерного соединения.
10. Винт заземляющего контакта и клемма заземления, прикрепленные к алюминиевому корпусу изделия, соединены кабелем типа H07Z1-K с поперечным сечением 2,5 мм² для обеспечения защиты корпуса.
11. Монтажная секция розетки интегрирована с корпусом и предназначена для всех марок и универсальных и модульных типов, силовых розеток размером 45x45 мм (2 модуля) и размера 45x22,5 мм (1 модуль), подходит для слаботочных и мультимедийных розеток.
12. Сетевые розетки и розетки ИБП имеют напряжение 250 В переменного тока, 16 А, угловой угол 45 ° и конструкцию с захватом. В цепи электропитания использовались розетки белого цвета и стандартные немецкие заземленные, а в цепи ИБП - розетки красного цвета и стандартные французские розетки. Мосты фазово-нейтрального заземления для систем с 2, 3 и 4 группами розеток оснащены латунными шинами.
13. Для подключения кабеля данных используется «лицевая панель» с пружинной крышкой и окном с надписью в соответствии со структурой «гнездо-ключ» UTP Cat-6.
14. Для подключения телефонных кабелей используется «лицевая панель» с пружинной крышкой и окном для надписей, которая подходит для конструкции «гнездо-ключ» Cat-3.
15. Секция монтажа розетки также включает любую стандартную и модульную структуру (45x45 и / или 45x22,5 мм) USB-зарядное устройство, USB-адаптер, VGA-адаптер, HDMI-адаптер и т. Д. Он подходит для установки и может использоваться с любой маркой продукта.
16. Слепые крышки, совместимые с корпусом 45x22,5 мм (1 модуль), используются между сильными и слабыми токовыми розетками в продукте и после последней розетки перед торцевой крышкой.
17. Для кабельных выводов на столе используются гибкий органайзер и «halogen free» кабельный органайзер и защитные пластиковые магистральные каналы.

ДЕКЛАРАЦИЯ СООТВЕТСТВИЯ СЕ

Группа продукции Установочные блоки розеток - Надежные, безопасные, эффективные решения

Производитель EAE Elektrik Asansor End. İnşaat San. ve Tic. A.S.
Akcaburgaz Mahallesi, 3114. Sokak,
No:10, 34522 Esenyurt - Istanbul

Объекты декларирования описаны ниже в соответствии с соответствующим законодательством ЕС. Это декларация соответствия выдается под личную ответственность производителя.

Стандарт:

IEC 60670-1

КОЖУХИ И ОБОЛОЧКИ ДЛЯ ПРИНАДЛЕЖНОСТЕЙ БЫТОВЫХ И АНАЛОГИЧНЫХ СТАЦИОНАРНЫХ ЭЛЕКТРИЧЕСКИХ УСТАНОВОК

Директива СЕ

2014/35/EU директива о низковольтном оборудовании

Ответственный по подготовке технической документации:

EAE Elektrik Asansor End. İnşaat San. ve Tic. A.S.
Akcaburgaz Mahallesi, 3114. Sokak, No:10 34522 Esenyurt-Istanbul

Emre GÜRLEYEN

Дата

08.03.2021

Ответственный по утверждению документации

Elif Gamze KAYA OK
Заместитель генерального
директора



Список деталей		
Порядковый №	Тип	Количество

Фирма :	
Проект :	
Проект № :	
Подготовил	
Имя :	
Дата :	
Подпись :	



Используйте эту страницу, сняв с нее копию.

Список деталей		
Порядковый №	Тип	Количество
Фирма : Проект : Проект № :		
Имя : Дата : Подпись :		
Подготовил		

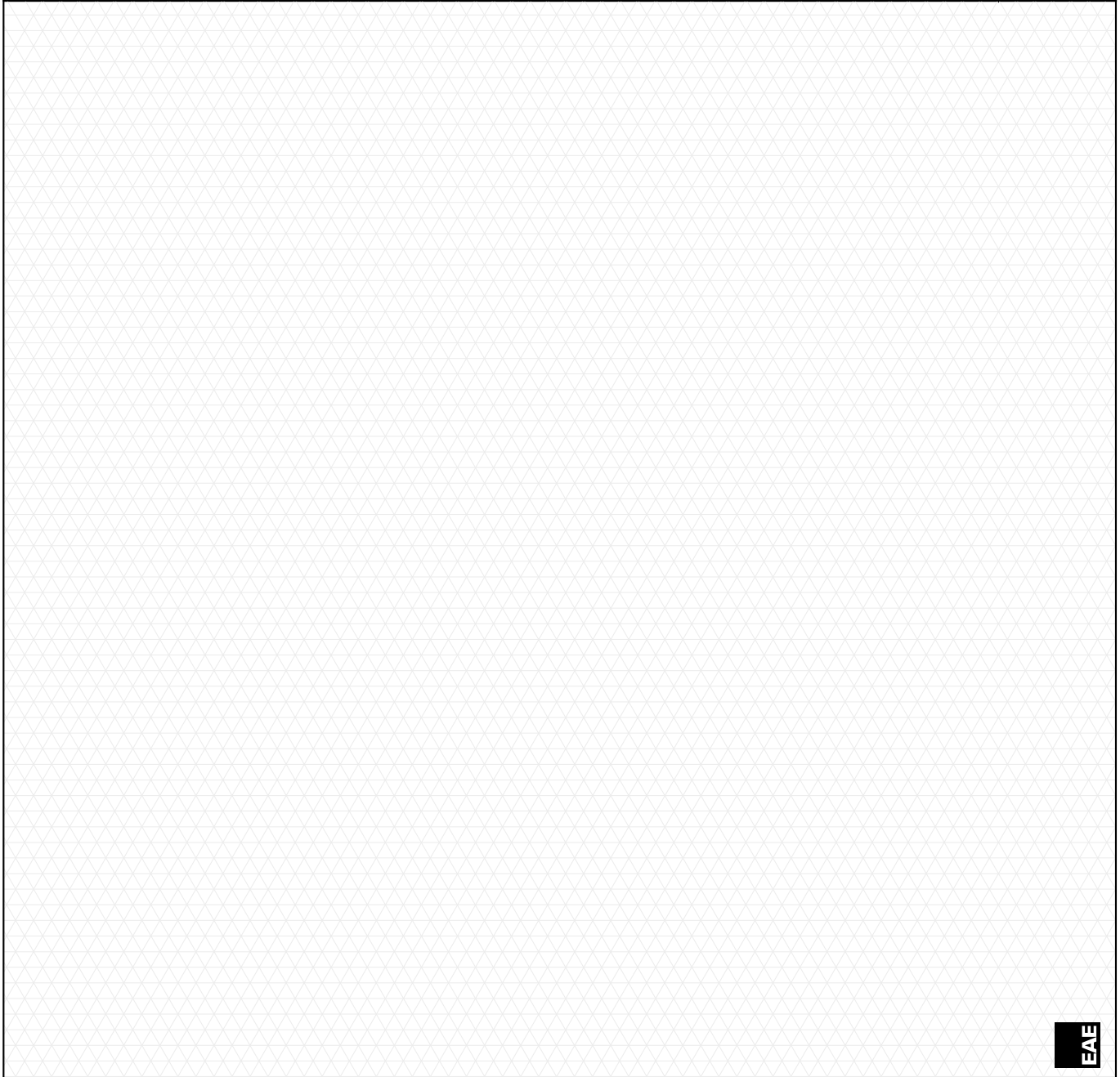

Используйте эту страницу, сняв с нее копию.

EAE Elektrik A.S., Турция.
Адрес: 34522, Акчабургаз
Махаллеси, 3114 Сокак, д.10-
Есенюрт/ Стамбул/ Турция.
Тел: +90 (212) 866 20 00
Факс: +90 (212) 886 24 20
Коммерческий офис компании EAE
Варшавское Шоссе, 1сб,
Бизнес-Центр W Plaza 2 117105
Москва / Россия
Тел: +7 495 510 66 01
Факс: +7 495 510 66 01

ООО «EAE»
Завод в России
Адрес: 601603, Владимирская
область,
Александровский район, д. Марино,
ул. Каринское шоссе, д.2
Тел: +7 (49244) 333 04

Для наиболее актуального каталога, пожалуйста посетите наш сайт.
www.eae.com.ru

IEC 61439-6 



Каталог 31-Рос. / Ред. 05 1000 шт. 21/06/2021
S.S

Производитель сохраняет за собой право вносить любые изменения характеристик, приведенных в каталоге.